



บันทึกข้อความ

ส่วนราชการ งานพัสดุ สำนักงานสาธารณสุขอำเภอห้วยสัก จังหวัดเพชรบูรณ์

ที่ พช.๐๒๓๒/ ๒๕๐ วันที่ ๓๐ เดือน ตุลาคม พ.ศ.๒๕๖๓

เรื่อง ขออนุมัติเบิกเงิน

เรียน สาธารณสุขอำเภอห้วยสัก

ด้วย งานพัสดุ สำนักงานสาธารณสุขอำเภอห้วยสัก ได้ดำเนินการจัดซื้อจัดจ้าง รายการ เครื่องวัดความดันโลหิตแบบอัตโนมัติชนิดสอดแขน โดยวิธี เฉพาะเจาะจง วงเงิน ๖๙,๙๐๐.๐๐ บาท (หกหมื่นเก้าพันเก้าร้อยบาทถ้วน) กรรมการตรวจรับพัสดุได้ตรวจรับถูกต้องครบถ้วน และได้ส่งมอบให้เจ้าหน้าที่ไว้ถูกต้องครบถ้วน จึงขอส่งเอกสารจัดซื้อจัดจ้างดังกล่าวให้เจ้าหน้าที่การเงิน เพื่อจ่ายเงินให้ บริษัทเซ็น ซีเล็คชั่น จำกัด(ผู้ขาย) ต่อไป

จึงเรียนมาเพื่อโปรดพิจารณาอนุมัติ

(นายอรรณกร แก้วไพศาล)

เจ้าหน้าที่

(นายพรสิทธิ์ ศรีสุข)

สาธารณสุขอำเภอห้วยสัก ปฏิบัติราชการแทน

ผู้ว่าราชการจังหวัดเพชรบูรณ์



บันทึกข้อความ

ส่วนราชการ งานพัสดุ สำนักงานสาธารณสุขอำเภอห่มสีก จังหวัดเพชรบูรณ์

ที่ พช ๐๒๓๒/ ๖๖

วันที่ ๑๕ ตุลาคม ๒๕๖๓

เรื่อง ขอความเห็นชอบในการจัดซื้อเครื่องวัดความดันโลหิตแบบอัตโนมัติชนิดสอดแขน

เรียน ผู้ว่าราชการจังหวัดเพชรบูรณ์

ด้วย จังหวัดเพชรบูรณ์ โดยสำนักงานสาธารณสุขอำเภอห่มสีก มีความประสงค์ขอซื้อเครื่องวัดความดันโลหิตแบบอัตโนมัติชนิดสอดแขน จำนวน ๑ เครื่อง

เหตุผลและความจำเป็น เพื่อจัดกิจกรรมในโครงการพัฒนาระบบบริการสุขภาพ สาขาโรคไม่ติดต่อเรื้อรัง ปี ๒๕๖๓ เครือข่ายสุขภาพอำเภอห่มสีก จังหวัดเพชรบูรณ์ วงเงินที่ใช้จัดซื้อจัดจ้าง จากงบค่าบริการควบคุมป้องกันความรุนแรงของโรคเบาหวาน ปี๒๕๖๓จำนวนทั้งสิ้น ๗๐,๐๐๐.๐๐ บาท(เจ็ดหมื่นบาทถ้วน)

จึงเรียนมาเพื่อโปรดพิจารณา หากเห็นชอบ ขอให้โปรดลงนามเพื่อจักได้ดำเนินการต่อไป

(นายอรรถกร แก้วไพศาล)

เจ้าหน้าที่

(นายธนัชชัย พลฉวี)

หัวหน้าเจ้าหน้าที่

ความเห็นผู้มีอำนาจอนุมัติ

() อนุมัติ () ไม่อนุมัติ

(นายพรสิทธิ์ ศรีสุข)

สาธารณสุขอำเภอห่มสีกปฏิบัติราชการแทน

ผู้ว่าราชการจังหวัดเพชรบูรณ์



บันทึกข้อความ

สำนักงานสาธารณสุขอำเภอห่มสัก งานพัสดุ โทร ๐ ๕๖๗๐ ๒๐๒๓

ที่ พช ๐๒๓๒/๖๗

วันที่ ๑๕ ตุลาคม ๒๕๖๓

เรื่อง ขออนุมัติแต่งตั้งคณะกรรมการกำหนดรายละเอียดคุณลักษณะเฉพาะพัสดุและกำหนดราคากลางเครื่องวัดความดันโลหิตแบบอัตโนมัติชนิดสอดแขน

เรียน ผู้ว่าราชการจังหวัดเพชรบูรณ์

เรื่องเดิม

ด้วยสำนักงานสาธารณสุขจังหวัดเพชรบูรณ์ ได้อนุมัติให้เครือข่ายบริการสุขภาพอำเภอห่มสัก จัดทำโครงการพัฒนาระบบบริการสุขภาพ สาขาโรคไม่ติดต่อเรื้อรัง ปี ๒๕๖๓ เครือข่ายสุขภาพอำเภอห่มสัก จังหวัดเพชรบูรณ์ อำเภอห่มสัก จังหวัดเพชรบูรณ์ ตามแผนปฏิบัติการสาธารณสุข คปสอ.ห่มสัก ประจำปี ๒๕๖๓ รหัสโครงการ ๖๓-๐๒-๐๙-๐๑๗ งบประมาณค่าบริการควบคุมป้องกันความรุนแรงของโรคเบาหวาน ปี๒๕๖๓ งานพัสดุ สำนักงานสาธารณสุขอำเภอห่มสัก ได้ขออนุมัติซื้อเครื่องวัดความดันโลหิตแบบอัตโนมัติชนิดสอดแขน จำนวน ๑ รายการ เพื่อสนับสนุนในการดำเนินงานตามโครงการดังกล่าว ให้งานควบคุมโรคไม่ติดต่อและอุบัติเหตุ สำหรับใช้ในราชการสำนักงานสาธารณสุขอำเภอห่มสัก นั้น

ข้อพิจารณา

๑) เพื่อสนับสนุนเครื่องวัดความดันโลหิตแบบอัตโนมัติชนิดสอดแขน ให้งานควบคุมโรคไม่ติดต่อและอุบัติเหตุ สำหรับใช้ในราชการสำนักงานสาธารณสุขอำเภอห่มสัก

๑. เครื่องวัดความดันโลหิตแบบอัตโนมัติชนิดสอดแขน จำนวน ๑ รายการ

๒) ดังนั้น เพื่อให้การกำหนดรายละเอียดคุณลักษณะเฉพาะพัสดุดังกล่าว เป็นไปตามระเบียบกระทรวงการคลังว่าด้วยการจัดซื้อจัดจ้างและการบริหารพัสดุภาครัฐ พ.ศ. ๒๕๖๐ ข้อ ๒๑ และพระราชบัญญัติการจัดซื้อจัดจ้างและการบริหารพัสดุภาครัฐ พ.ศ.๒๕๖๐ มาตรา ๔ “ราคากลาง” จึงขอแต่งตั้งคณะกรรมการเพื่อจัดทำรายละเอียดคุณลักษณะเฉพาะพัสดุและกำหนดราคากลาง เพื่อใช้สำหรับการดำเนินการซื้อดังกล่าว ประกอบด้วย

- | | | |
|-----------------------------|-----------------------|---------------|
| ๑. นางปทุมรดา จันทรสุนทร | พยาบาลวิชาชีพชำนาญการ | ประธานกรรมการ |
| ๒. นายเอกชัย เชาว์ดี | พยาบาลวิชาชีพชำนาญการ | กรรมการ |
| ๓. นางกานพดาร์รัตน์ พลับปลา | พยาบาลวิชาชีพชำนาญการ | กรรมการ |

ข้อเสนอ

จึงเรียนมาเพื่อโปรดพิจารณา หากเห็นชอบโปรดลงนามในคำสั่งแต่งตั้งคณะกรรมการกำหนดราคากลาง เครื่องวัดความดันโลหิตแบบอัตโนมัติชนิดสอดแขน จำนวน ๑ เครื่อง ที่เสนอมาร่วมนี้

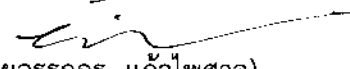
(นายอรรถกร แก้วไพศาล)
เจ้าหน้าที่

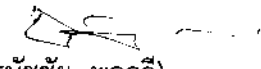
(นายธัชชัย พลฉวี)
หัวหน้าเจ้าหน้าที่

ความเห็นผู้มีอำนาจอนุมัติ

() อนุมัติ () ไม่อนุมัติ



(นายพรสิทธิ์ ศรีสุข)

สาธารณสุขอำเภอห่มสักปฏิบัติราชการแทน

ผู้ว่าราชการจังหวัดเพชรบูรณ์



คำสั่งจังหวัดเพชรบูรณ์

ที่ ๘/ ๒๕๖๔

เรื่อง แต่งตั้งคณะกรรมการกำหนดรายละเอียดคุณลักษณะเฉพาะพัสดุและกำหนดราคากลาง เครื่องวัดความดันโลหิตแบบอัตโนมัติชนิดสอดแขน จำนวน ๑ เครื่อง

ด้วย จังหวัดเพชรบูรณ์ โดยสำนักงานสาธารณสุขอำเภอหล่มสัก มีความประสงค์จะจัดซื้อเครื่องวัดความดันโลหิตแบบอัตโนมัติชนิดสอดแขน จำนวน ๑ เครื่อง วงเงินงบประมาณ ๗๐,๐๐๐.๐๐ บาท(เจ็ดหมื่นบาทถ้วน) ดังนั้น เพื่อให้การกำหนดรายละเอียดคุณลักษณะเฉพาะพัสดุดังกล่าว เป็นไปตามระเบียบกระทรวงการคลังว่าด้วยการจัดซื้อจัดจ้างและการบริหารพัสดุภาครัฐ พ.ศ. ๒๕๖๐ ข้อ ๒๑ และพระราชบัญญัติการจัดซื้อจัดจ้างและการบริหารพัสดุภาครัฐ พ.ศ.๒๕๖๐ มาตรา ๔ “ราคากลาง” จึงขอแต่งตั้งคณะกรรมการเพื่อจัดทำรายละเอียดคุณลักษณะเฉพาะพัสดุและกำหนดราคากลาง เพื่อใช้สำหรับการดำเนินการซื้อดังกล่าว ประกอบด้วย

- | | | |
|----------------------------|-----------------------|---------------|
| ๑. นางปณรดา จันทรสกรี | พยาบาลวิชาชีพชำนาญการ | ประธานกรรมการ |
| ๒. นายเอกชัย เชาว์ดี | พยาบาลวิชาชีพชำนาญการ | กรรมการ |
| ๓. นางกานต์ดารัตน์ พลับพลา | พยาบาลวิชาชีพชำนาญการ | กรรมการ |

โดยให้มีหน้าที่จัดทำรายละเอียดคุณลักษณะเฉพาะและกำหนดราคากลางของเครื่องวัดความดันโลหิตแบบอัตโนมัติชนิดสอดแขน และกำหนดหลักเกณฑ์การพิจารณาคัดเลือกข้อเสนอ โดยให้มีรายละเอียดเป็นไปตามกฎหมาย ระเบียบ และคำสั่งที่เกี่ยวข้อง

ให้ผู้ที่ได้รับการแต่งตั้งปฏิบัติหน้าที่ให้เป็นไปตามระเบียบของทางราชการอย่างเคร่งครัดและตั้งใจปฏิบัติหน้าที่เพื่อให้เกิดผลดีต่อทางราชการ

สั่ง ณ วันที่ ๑๕ ตุลาคม พ.ศ.๒๕๖๓

(นายพรสิทธิ์ ศรีสุข)

สาธารณสุขอำเภอหล่มสัก ปฏิบัติราชการแทน
ผู้ว่าราชการจังหวัดเพชรบูรณ์



บันทึกข้อความ

ส่วนราชการ สำนักงานสาธารณสุขอำเภอห่มสั๊ก งานพัสดุ โทร. ๐ ๕๖๗๐ ๒๐๒๓

ที่ พช ๐๒๓๒/๗๔

วันที่ ๑๖ ตุลาคม ๒๕๖๓

เรื่อง รายงานผลการกำหนดรายละเอียดคุณลักษณะเฉพาะพัสดุและกำหนดราคาเครื่องวัดความดันโลหิตแบบอัตโนมัติชนิดสอดแขน จำนวน ๑ เครื่อง

เรียน ผู้ว่าราชการจังหวัดเพชรบูรณ์

๑. เรื่องเดิม

๑. จังหวัดเพชรบูรณ์ โดย สำนักงานสาธารณสุขอำเภอห่มสั๊ก ได้รับอนุมัติให้จัดซื้อเครื่องวัดความดันโลหิตแบบอัตโนมัติชนิดสอดแขน จำนวน ๑ เครื่อง วงเงินงบประมาณ ๗๐,๐๐๐.๐๐ บาท(เจ็ดหมื่นบาทถ้วน)

๒. คำสั่งจังหวัดเพชรบูรณ์ ที่ ๘ / ๒๕๖๔ ลงวันที่ ๑๕ ตุลาคม ๒๕๖๓ แต่งตั้งผู้มีนามและตำแหน่งข้างท้ายนี้เป็นคณะกรรมการกำหนดรายละเอียดคุณลักษณะเฉพาะพัสดุและกำหนดราคากลางเครื่องวัดความดันโลหิตแบบอัตโนมัติชนิดสอดแขน

๒. ข้อเท็จจริง

บัดนี้ คณะกรรมการตามคำสั่งดังกล่าว ได้ดำเนินการกำหนดรายละเอียดคุณลักษณะเฉพาะพัสดุและกำหนดราคากลาง เครื่องวัดความดันโลหิตแบบอัตโนมัติชนิดสอดแขน ดังกล่าวเรียบร้อยแล้ว รายละเอียดดังนี้

๑. เครื่องวัดความดันโลหิตแบบอัตโนมัติชนิดสอดแขน จำนวน ๑ รายการ
รวมเป็นเงินทั้งสิ้น งบประมาณ ๗๐,๐๐๐.๐๐ บาท(เจ็ดหมื่นบาทถ้วน)

๓. ข้อพิจารณา

เห็นควรพิจารณาให้ความเห็นชอบการกำหนดรายละเอียดคุณลักษณะเฉพาะพัสดุและกำหนดราคากลาง เครื่องวัดความดันโลหิตแบบอัตโนมัติชนิดสอดแขน มีรายละเอียดคุณลักษณะเฉพาะพัสดุและราคาตรงตามวัตถุประสงค์ในการใช้งานอย่างมีประสิทธิภาพ และขอใช้ราคากลางเครื่องวัดความดันโลหิตแบบอัตโนมัติชนิดสอดแขนดังกล่าว ประกอบในการดำเนินการจัดซื้อ ต่อไป

๔. ข้อเสนอ

จึงเรียนมาเพื่อโปรดพิจารณา หากเห็นชอบโปรดอนุมัติรายละเอียดคุณลักษณะเฉพาะพัสดุและกำหนดราคากลาง เครื่องวัดความดันโลหิตแบบอัตโนมัติชนิดสอดแขน ที่แนบมาพร้อมนี้

ลงชื่อ ประธานกรรมการ

(นางบุณรดา จันทร์สุกรี)

พยาบาลวิชาชีพชำนาญการ

ลงชื่อ กรรมการ

(นายเอกชัย เชาว์ดี)

พยาบาลวิชาชีพชำนาญการ

ลงชื่อกรรมการ
(นางกานพ์ดารัตน์ พลัปลา)
พยาบาลวิชาชีพชำนาญการ

เรียน ผู้ว่าราชการจังหวัดเพชรบูรณ์

- เห็นควรอนุมัติรายละเอียดคุณลักษณะเฉพาะพัสดุและราคากลางตามที่คณะกรรมการฯเสนอ
- เห็นควรอนุมัติดำเนินการจัดซื้อด้วยวิธีเฉพาะเจาะจง

ตามหมวดรายการวัสดุ

-เครื่องวัดความดันโลหิตแบบอัตโนมัติชนิดสอดแขน จำนวน ๑ รายการ

วงเงิน ๗๐,๐๐๐.๐๐ บาท(เจ็ดหมื่นบาทถ้วน)

จึงเรียนมาเพื่อโปรดพิจารณาอนุมัติ

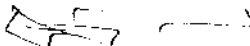
(นายณัชชัย พลฉวี)
หัวหน้าเจ้าหน้าที่

อนุมัติ



(นายพรสิทธิ์ ศรีสุข)

สาธารณสุขอำเภอหล่มสัก ปฏิบัติราชการแทน
ผู้ว่าราชการจังหวัดเพชรบูรณ์

ตารางแสดงวงเงินงบประมาณที่ได้รับจัดสรรและราคากลาง (ราคาอ้างอิง)
ในการจัดซื้อจัดจ้างที่มีช่างานก่อสร้าง

๑. ชื่อโครงการ เครื่องวัดความดันโลหิตแบบอัตโนมัติชนิดสอดแขน จำนวน ๑ รายการ
/หน่วยงานเจ้าของโครงการ สำนักงานสาธารณสุขอำเภอหล่มสัก อำเภอหล่มสัก จังหวัดเพชรบูรณ์
๒. วงเงินงบประมาณที่ได้รับจัดสรร ๗๐,๐๐๐.๐๐ บาท(เจ็ดหมื่นบาทถ้วน)
๓. วันที่กำหนดราคากลาง (ราคาอ้างอิง) ๑๖ ตุลาคม ๒๕๖๓ ราคาที่จัดซื้อได้ เป็นเงิน ๗๐,๐๐๐.๐๐ บาท
(เจ็ดหมื่นบาทถ้วน)
๔. แหล่งที่มาของราคากลาง (ราคาอ้างอิง)
 - ๔.๑ ราคาตามท้องตลาด/เว็บไซต์ต่าง ๆ
 - บริษัท เซ็น ซีเลคชั่น จำกัด ๗๒/๔๖๘ ซ.ติวานนท์ปากเกร็ด ต.บ้านใหม่ อ.ปากเกร็ด จ.นนทบุรี
 - บริษัทซิมเมค จำกัด ๙ ถ.พระลิ้ม อ.เมือง จ.พิษณุโลก
 - บริษัท เมดฟิลด์ จำกัด ๑๑๑/๗๑ หมู่บ้านเลอนีโอเอราวิณ ม.๓ ต.บางเมือง อ.เมือง จ.สมุทรปราการ
๕. รายชื่อเจ้าหน้าที่กำหนดราคากลาง (ราคาอ้างอิง) ทุกคน
คณะกรรมการกำหนดคุณลักษณะเฉพาะ เครื่องวัดความดันโลหิตแบบอัตโนมัติชนิดสอดแขน
จำนวน ๑ รายการ

๑. นางปุณรดา จันทรสุกี	พยาบาลวิชาชีพชำนาญการ	ประธานกรรมการ
๒. นายเอกชัย เชาว์ดี	พยาบาลวิชาชีพชำนาญการ	กรรมการ
๓. นางกานต์ดารัตน์ พลัปปลา	พยาบาลวิชาชีพชำนาญการ	กรรมการ

ลงชื่อ.....ประธานกรรมการ
(นางปุณรดา จันทรสุกี)
พยาบาลวิชาชีพชำนาญการ

ลงชื่อ.....กรรมการ
(นายเอกชัย เชาว์ดี)
พยาบาลวิชาชีพชำนาญการ

ลงชื่อ.....กรรมการ
(นางกานต์ดารัตน์ พลัปปลา)
พยาบาลวิชาชีพชำนาญการ

รายละเอียดคุณลักษณะเฉพาะเครื่องวัดความดันโลหิตแบบอัตโนมัติชนิดสอดแขน จำนวน ๑ เครื่อง

1. วัตถุประสงค์ในการใช้งาน

เพื่อใช้วัดค่าความดันโลหิต อัตราการเต้นของชีพจร ที่ต้องการ ความสะดวก รวดเร็ว แม่นยำ และสามารถพิมพ์ผลได้

2. คุณสมบัติทั่วไป

ใช้กับไฟฟ้ากระแสสลับ 110-240 โวลต์ 50/60 เฮิร์ตซ์ โดยแปลงผ่าน Adapter เป็นกระแสตรง 12 โวลต์ 5 แอมแปร์ ภายนอกเครื่องเพื่อลดอันตรายจากไฟฟ้า หรือใช้กับไฟฟ้า กระแสตรง 12 โวลต์ 5 แอมแปร์ จากแบตเตอรี่ เป็นเครื่องวัด ความดันโลหิตชนิดสอดแขนสอด โดยไม่ต้องพัน cuff เครื่องจะแสดงค่าความดันโลหิต โดยอัตโนมัติด้วยเวลาอันสั้น ได้รับมาตรฐานความปลอดภัย Class 1 IEC601-1, CE mark, TUV, ISO13485,FDA

3. คุณลักษณะเฉพาะ



- 3.1 สามารถตรวจวัดและแสดงค่าความดันโลหิต Systolic (ค่าบน) ค่าความดัน Diastolic (ค่าล่าง) อัตราการเต้นของชีพจร (Pulse Rate) และเวลาที่ทำการวัดด้วยจอภาพแบบ LED
- 3.2 หน้าจอแบบ High Brightness LED ขนาด 197x145 mm.
- 3.3 มี cuff พันแขนในเครื่อง ชนิด Belt Type เมื่อกดปุ่ม Start สามารถปรับระดับการพันแขนที่ทำ การวัดตามขนาดของแขนโดยอัตโนมัติก่อน แล้วจะปรับปริมาณลมที่เป่าโดยอัตโนมัติให้เหมาะสมกับขนาดของ แขนอีกครั้ง ประมาณ 10 วินาที และใช้เวลาในการวัดไม่เกิน 33 วินาที
- 3.4 มีระบบการพิมพ์ผลแบบ Thermal High – Speed Printer ซึ่งพิมพ์ผลการวัดได้รวดเร็ว และสามารถตัดกระดาษพิมพ์ได้อัตโนมัติ (Automatic Paper Cutter)
- 3.5 กระดาษพิมพ์ผลแสดง Pulse Wave Pattern (เป็นรูปกราฟ) และแสดง Systolic, Diastolic, Mean pressure, Pulse pressure เป็นตัวเลข, พร้อมระบุเวลา, วันที่, เดือน, ปีที่วัดความดันโลหิต
- 3.6 กระดาษพิมพ์ผลแสดงการวิเคราะห์ค่าความดันโลหิต และคำแนะนำสำหรับผู้ทำการวัด
- 3.7 เครื่องมีระบบเสียงพูดเพื่อบอกวิธีปฏิบัติขณะวัดความดัน (Voice Instruction Program) และ บอกผลการวัดเป็นเสียงภาษาไทย พร้อมมีปุ่มปรับระดับความดังของเสียงได้
- 3.8 ใช้เทคนิคการตรวจวัดแบบ ออสซิลโลเมตริก (Oscillometric) ซึ่งสามารถให้ความแม่นยำสูง
- 3.9 กรณีผู้ป่วยขยับตัว หรือ ผู้ป่วยมีความดันโลหิตสูงมากจนเครื่องไม่สามารถวัดได้ในครั้งแรก เครื่องจะทำการวัดใหม่โดยอัตโนมัติในครั้งต่อไป
- 3.10 ใช้งานง่ายเพียงกดปุ่ม Start เพื่อทำการวัด และหากต้องการหยุดวัดให้กดปุ่ม Stop ของเครื่อง และมีปุ่ม Emergency Safety ด้านหน้าเครื่อง ในกรณีต้องการหยุดการวัดได้ทันที
- 3.11 สามารถวัดค่าความดันโลหิตได้ในช่วง 30-300 มิลลิเมตรปรอท ความผิดพลาด +/- 3% และ อัตราการเต้นของชีพจร 30-200 ครั้งต่อนาที ความผิดพลาด +/- 3%
- 3.12 เครื่องเพิ่มแรงดันในการวัดโดย ดีซีมอเตอร์ (DC Motor) เพื่อความปลอดภัยของผู้ใช้
- 3.13 สามารถตั้ง วัน/เดือน/ปี และเวลาได้

ลงชื่อ ประธานกรรมการ ลงชื่อ กรรมการ ลงชื่อ กรรมการ
(นางบุณรดา จันทรสกรี) (นายเอกชัย เขาวีดี) (นางกานต์ดารัตน์ พลับพลา)
พยาบาลวิชาชีพชำนาญการ พยาบาลวิชาชีพชำนาญการ พยาบาลวิชาชีพชำนาญการ

- 3.14 มี Power switch เปิด-ปิด เครื่อง, สวิตช์ เปิด-ปิด เครื่องพิมพ์ผล (Printer), และสวิตช์ เปิด-ปิด เสียงพูดของเครื่อง
- 3.15 ปลอกผ้าสำหรับรอง Cuff สามารถถอดทำความสะอาดได้
- 3.16 มีที่รองรับปลายแขนขณะทำการวัด
- 3.17 สามารถใช้งานได้ในอุณหภูมิ 10-40 °C ความชื้นสัมพัทธ์ 30-75%
- 3.18 ขนาดของเครื่อง (กว้าง x ลึก x สูง) 463 x 324 x 276 mm.
- 3.19 น้ำหนักเครื่องไม่เกิน 8.5 กิโลกรัม

4. เงื่อนไขเฉพาะ

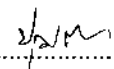
- 4.1 รับประกันคุณภาพเป็นเวลา 1 ปี นับตั้งแต่วันรับของครบ
- 4.2 มีคู่มือการใช้งานภาษาไทย 1 ชุด และภาษาอังกฤษ 1 ชุด
- 4.3 มีอะไหล่สำรองไม่น้อยกว่า 5 ปี
- 4.4 ผลิตภัณฑ์คุณภาพของทวีปอเมริกา ยุโรปหรือเอเชีย

ลงชื่อ.....ประธานกรรมการ ลงชื่อ..........กรรมการ
(นางปทุมรดา จันทรสกรี) (นายเอกชัย เชาว์ดี)
พยาบาลวิชาชีพชำนาญการ พยาบาลวิชาชีพชำนาญการ

ลงชื่อ..........กรรมการ
(นางกานต์ดารัตน์ พลับพลา)
พยาบาลวิชาชีพชำนาญการ



บันทึกข้อความ

ส่วนราชการ สำนักงานสาธารณสุขอำเภอห่มสั๊ก จังหวัดเพชรบูรณ์

ที่ พช ๐๒๓๒/๙๙

วันที่ ๑๙ ตุลาคม ๒๕๖๓

เรื่อง รายงานขอซื้อขอจ้าง

เรียน ผู้ว่าราชการจังหวัดเพชรบูรณ์

ด้วย สำนักงานสาธารณสุขอำเภอห่มสั๊ก จังหวัดเพชรบูรณ์มีความประสงค์จะ ซื้อเครื่องวัดความดันโลหิตแบบอัตโนมัติชนิดสอดแขน โดยวิธีเฉพาะเจาะจง ซึ่งมีรายละเอียด ดังต่อไปนี้

๑. เหตุผลความจำเป็นที่ต้องซื้อ

เพื่อสนับสนุนการจัดบริการในโครงการพัฒนาระบบบริการสุขภาพ สาขาโรคไม่ติดต่อเรื้อรัง ปี ๒๕๖๓ เครือข่ายสุขภาพอำเภอห่มสั๊ก จังหวัดเพชรบูรณ์

๒. รายละเอียดของพัสดุ เครื่องวัดความดันโลหิตแบบอัตโนมัติชนิดสอดแขน จำนวน ๑ เครื่อง

รายละเอียดตามเอกสารแนบ

๓. ราคาากลางของพัสดุที่จะซื้อจำนวน ๗๐,๐๐๐.๐๐ บาท (เจ็ดหมื่นบาทถ้วน)

๔. วงเงินที่จะซื้อ

จากงบค่าบริการควบคุมป้องกันความรุนแรงของโรคเบาหวาน ปี๒๕๖๓ จำนวน ๗๐,๐๐๐.๐๐ บาท (เจ็ดหมื่นบาทถ้วน)

๕. กำหนดเวลาที่ต้องการใช้พัสดุนั้น หรือให้งานนั้นแล้วเสร็จ

กำหนดเวลาการส่งมอบพัสดุ หรือให้งานแล้วเสร็จภายใน ๑๕ วัน นับถัดจากวันลงนามในสัญญา

๖. วิธีที่จะซื้อ และเหตุผลที่ต้องซื้อ

ดำเนินการโดยวิธีเฉพาะเจาะจงเนื่องจากการจัดซื้อจัดจ้างพัสดุที่มีการผลิต จำหน่าย ก่อสร้าง หรือให้บริการทั่วไป และมีวงเงินในการจัดซื้อจัดจ้างครั้งหนึ่งไม่เกินวงเงินตามที่กำหนดในกฎกระทรวง

๗. หลักเกณฑ์การพิจารณาคัดเลือกข้อเสนอ

การพิจารณาคัดเลือกข้อเสนอโดยใช้เกณฑ์ราคา

๘. การขออนุมัติแต่งตั้งคณะกรรมการต่าง ๆ

การแต่งตั้งผู้ตรวจรับพัสดุ

จึงเรียนมาเพื่อโปรดพิจารณา หากเห็นชอบขอได้โปรด

๑. อนุมัติให้ดำเนินการ ตามรายละเอียดในรายงานขอซื้อดังกล่าวข้างต้น

๒. ลงนามในคำสั่งแต่งตั้งผู้ตรวจรับพัสดุ

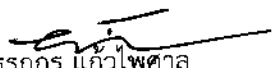
อรรถกร แก้วไพศาล

(นายอรรถกร แก้วไพศาล)

เจ้าหน้าที่

ความเห็นของหัวหน้าเจ้าหน้าที่

เสนอ ผู้ว่าราชการจังหวัดเพชรบูรณ์

-ได้พิจารณาแล้วเป็นไปตามพระราชบัญญัติการจัดซื้อ

จัดจ้างและการบริหารพัสดุภาครัฐ พ.ศ.๒๕๖๐

-จึงเรียนมาเพื่อโปรดอนุมัติตามที่เจ้าหน้าที่เสนอ



(นายรัชชัย พลฉวี)

หัวหน้าเจ้าหน้าที่

ความเห็นของผู้มีอำนาจสั่งการ

อนุมัติ



(นายพรสิทธิ์ ศรีสุข)

สาธารณสุขอำเภอหล่มสัก ปฏิบัติราชการแทน

ผู้ว่าราชการจังหวัดเพชรบูรณ์



คำสั่ง จังหวัดเพชรบูรณ์

ที่ ๑๖/๒๕๖๔

เรื่อง แต่งตั้ง ผู้ตรวจรับพัสดุ สำหรับการซื้อเครื่องวัดความดันโลหิตแบบอัตโนมัติชนิดสอดแขน โดยวิธีเฉพาะ
เจาะจง

ด้วย จังหวัดเพชรบูรณ์ โดยสำนักงานสาธารณสุขอำเภอหล่มสัก มีความประสงค์จะ ซื้อเครื่องวัดความ
ดันโลหิตแบบอัตโนมัติชนิดสอดแขน โดยวิธีเฉพาะเจาะจง และเพื่อให้เป็นไปตามระเบียบกระทรวงการคลังว่าด้วย
การจัดซื้อจัดจ้างและการบริหารพัสดุภาครัฐ พ.ศ. ๒๕๖๐ จึงขอแต่งตั้งรายชื่อต่อไปนี้ เป็น ผู้ตรวจรับพัสดุ สำหรับการ
ซื้อเครื่องวัดความดันโลหิตแบบอัตโนมัติชนิดสอดแขน โดยวิธีเฉพาะเจาะจง

ผู้ตรวจรับพัสดุ

- | | |
|-------------------------------|----------------|
| ๑. นายเอกชัย เชาวดี | ประธานกรรมการฯ |
| พยาบาลวิชาชีพชำนาญการ | |
| ๒. นางปัทมา จันทร์ประทีป | กรรมการ |
| นักวิชาการสาธารณสุขปฏิบัติการ | |
| ๓. นางสาวศิรินันท์ ต้นพุดซา | กรรมการ |
| นักวิชาการสาธารณสุขปฏิบัติการ | |
- อำนาจและหน้าที่
ทำการตรวจรับพัสดุให้เป็นไปตามเงื่อนไขของสัญญาหรือข้อตกลงนั้น

สั่ง ณ วันที่ ๑๙ ตุลาคม พ.ศ. ๒๕๖๓

พรสิทธิ์ ศรีสุข

(นายพรสิทธิ์ ศรีสุข)

สาธารณสุขอำเภอหล่มสัก ปฏิบัติราชการแทน

ผู้ว่าราชการจังหวัดเพชรบูรณ์

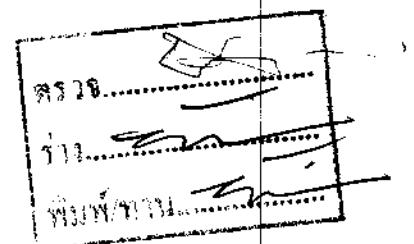



ประกาศจังหวัดเพชรบูรณ์

เรื่อง ประกาศผู้ชนะการเสนอราคา ซื้อเครื่องวัดความดันโลหิตแบบอัตโนมัติชนิดสอดแขน โดยวิธีเฉพาะเจาะจง

ตามที่ จังหวัดเพชรบูรณ์ โดย สำนักงานสาธารณสุขอำเภอหล่มสัก ได้มีโครงการ ซื้อเครื่องวัดความดันโลหิตแบบอัตโนมัติชนิดสอดแขน โดยวิธีเฉพาะเจาะจง นั้น

เครื่องวัดความดันโลหิตแบบอัตโนมัติชนิดสอดแขน จำนวน ๑ เครื่อง ผู้ได้รับการคัดเลือก ได้แก่ บริษัท เซ็น ซีเล็คชั่น จำกัด โดยเสนอราคา เป็นเงินทั้งสิ้น ๒๙,๙๐๐.๐๐ บาท (หกหมื่นเก้าพันเก้าร้อยบาทถ้วน) รวมภาษีมูลค่าเพิ่มและภาษีอื่น ค่าขนส่ง ค่าจดทะเบียน และค่าใช้จ่ายอื่นๆ ทั้งปวง

ประกาศ ณ วันที่ ๑๙ ตุลาคม พ.ศ. ๒๕๖๓

พรสิทธิ์ ศรีสุข

(นายพรสิทธิ์ ศรีสุข)

สาธารณสุขอำเภอหล่มสัก ปฏิบัติราชการแทน

ผู้ว่าราชการจังหวัดเพชรบูรณ์



บันทึกข้อความ

ส่วนราชการ สำนักงานสาธารณสุขอำเภอหล่มสัก จังหวัดเพชรบูรณ์

ที่ พช ๐๒๓๒/๑๐๐

วันที่ ๑๙ ตุลาคม ๒๕๖๓

เรื่อง รายงานผลการพิจารณาและขออนุมัติสั่งซื้อสิ่งจ้าง

เรียน ผู้ว่าราชการจังหวัดเพชรบูรณ์

ขอรายงานผลการพิจารณาซื้อเครื่องวัดความดันโลหิตแบบอัตโนมัติชนิดสอดแขน โดยวิธีเฉพาะเจาะจง ดังนี้

รายการพิจารณา	รายชื่อผู้ยื่นข้อเสนอ	ราคาที่เสนอ*	ราคาที่ตกลงซื้อหรือจ้าง*
เครื่องวัดความดันโลหิตแบบอัตโนมัติชนิดสอดแขน จำนวน ๑ เครื่อง	บริษัท เซ็น ซีเล็คชั่น จำกัด	๖๙,๙๐๐.๐๐	๖๙,๙๐๐.๐๐
		รวม	๖๙,๙๐๐.๐๐

* ราคาที่เสนอ และราคาที่ตกลงซื้อหรือจ้าง เป็นราคารวมภาษีมูลค่าเพิ่มและภาษีอื่น ค่าขนส่ง ค่าจดทะเบียน และค่าใช้จ่ายอื่นๆ ทั้งปวง

โดยเกณฑ์การพิจารณาผลการยื่นข้อเสนอครั้งนี้ จะพิจารณาตัดสินโดยใช้หลักเกณฑ์ราคา

จังหวัดเพชรบูรณ์ โดย สำนักงานสาธารณสุขอำเภอหล่มสัก พิจารณาแล้ว เห็นสมควรจัดซื้อจากผู้เสนอราคาดังกล่าว

จึงเรียนมาเพื่อโปรดพิจารณา หากเห็นชอบขอได้โปรดอนุมัติให้สั่งซื้อสิ่งจ้างจากผู้เสนอราคาดังกล่าว

(นายอรรถกร แก้วไพศาล)

เจ้าหน้าที่

เรียน ผู้ว่าราชการจังหวัดเพชรบูรณ์

พิจารณาแล้วเห็นว่า เป็นไปตามพระราชบัญญัติการ
จัดซื้อจัดจ้างและการบริหารพัสดุภาครัฐ พ.ศ.๒๕๖๐

จึงเรียนมาเพื่อโปรดพิจารณา หากเห็นชอบขอได้โปรด

๑.อนุมัติให้จัดซื้อจัดจ้าง จำนวน ๑ รายการ จาก บริษัท เซ็น ซีเล็คชั่น จำกัด ดังกล่าว

๒.ลงนามในประกาศจังหวัดเพชรบูรณ์ ตามที่เจ้าหน้าที่เสนอ

(นายธนชัย พลสวัสดิ์)

หัวหน้าเจ้าหน้าที่

(นายพรสิทธิ์ ศรีสุข)

สาธารณสุขอำเภอหล่มสัก ปฏิบัติราชการแทน

ผู้ว่าราชการจังหวัดเพชรบูรณ์



ใบสั่งซื้อ

ผู้ขาย บริษัท เซ็น ซีเล็คชั่น จำกัด
ที่อยู่ เลขที่ ๗๒/๔๖๘ หมู่ ๒
ตำบลบ้านใหม่ อำเภอปากเกร็ด จังหวัดนนทบุรี ๑๑๐๐๐
โทรศัพท์ ๐๖๔ ๕๙๕ ๕๒๘๙
เลขประจำตัวผู้เสียภาษี ๐๑๒๕๕๕๙๐๒๘๖๔๘

ใบสั่งซื้อเลขที่ ๒๑/๒๕๖๔
วันที่ ๒๒ ตุลาคม ๒๕๖๓
ส่วนราชการ สำนักงานสาธารณสุขอำเภอหล่มสัก
ที่อยู่ ๑๕ ถ.สามัคคีชัย ตำบลหล่มสัก อำเภอหล่มสัก จังหวัด
เพชรบูรณ์
โทรศัพท์ ๐-๕๖๗๐-๒๐๒๓

ตามที่ บริษัท เซ็น ซีเล็คชั่น จำกัด ได้เสนอราคา ใ้ต่อ สำนักงานสาธารณสุขอำเภอหล่มสัก ซึ่งได้รับราคาและตกลงซื้อ ตาม
รายการดังต่อไปนี้

ลำดับ	รายการ	จำนวน	หน่วย	ราคาต่อหน่วย (บาท)	จำนวนเงิน (บาท)
๑	เครื่องวัดความดันโลหิตแบบอัตโนมัติชนิดสอดแขน	๑	เครื่อง	๖๙,๙๐๐.๐๐	๖๙,๙๐๐.๐๐
(หกหมื่นเก้าพันเก้าร้อยบาทถ้วน)				รวมเป็นเงิน	๖๙,๙๐๐.๐๐
				ภาษีมูลค่าเพิ่ม	๔,๕๗๒.๙๐
				รวมเป็นเงินทั้งสิ้น	๖๙,๙๐๐.๐๐

การซื้อ อยู่ภายใต้เงื่อนไขต่อไปนี้

- กำหนดส่งมอบภายใน ๑๕ วันทำการ นับถัดจากวันที่ผู้รับจ้างได้รับผู้ขายได้รับใบสั่งซื้อ
- ครบกำหนดส่งมอบวันที่ ๑๓ พฤศจิกายน ๒๕๖๓
- สถานที่ส่งมอบ สำนักงานสาธารณสุขอำเภอหล่มสัก ๑๕ ถ.สามัคคีชัย
- ระยะเวลารับประกัน ๑ ปี
- สงวนสิทธิ์ค่าปรับกรณีส่งมอบเกินกำหนด โดยคิดค่าปรับเป็นรายวันในอัตราร้อยละ ๐.๑๐ ของราคาสั่งของ
ที่ยังไม่ได้รับมอบ
- ส่วนราชการสงวนสิทธิ์ที่จะไม่รับมอบถ้าปรากฏว่าสินค้านั้นมีลักษณะไม่ตรงตามรายการที่ระบุไว้ในใบสั่งซื้อ กรณีนี้
ผู้ขายจะต้องดำเนินการเปลี่ยนใหม่ให้ถูกต้องตามใบสั่งซื้อทุกประการ
- การประเมินผลการปฏิบัติงานของผู้ประกอบการ หน่วยงานของรัฐสามารถนำผลการปฏิบัติงานแล้วเสร็จตามสัญญาหรือข้อตกลงของคู่สัญญา
เพื่อนำมาประเมินผลการปฏิบัติงานของผู้ประกอบการ

หมายเหตุ:

- การติดอากรแสตมป์ให้เป็นไปตามประมวลกฎหมายรัษฎากร หากต้องการให้ใบสั่งซื้อมีผลตามกฎหมาย
- ใบสั่งซื้อสั่งจ้างนี้อ้างอิงตามเลขที่โครงการ ๖๓๑๐๗๒๒๐๗๘๑ ชื่อเครื่องวัดความดันโลหิตแบบอัตโนมัติชนิดสอดแขน โดยวิธี

เฉพาะเจาะจง

ลงชื่อ.....ผู้สั่งซื้อ

(นายธนัชชัย พลฉวี)

หัวหน้าเจ้าหน้าที่

วันที่ ๒๒ ตุลาคม ๒๕๖๓

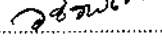
ลงชื่อ.....  ผู้รับใบสั่งซื้อ

(นายชिरพัฒน์ นุ่มพรม)

ผู้จัดการ

วันที่ ๒๒ ตุลาคม ๒๕๖๓

เลขที่โครงการ ๖๓๑๐๗๒๘๒๗๘๑

เลขคุณสมบัติ ๖๓๑๐๑๔๒๐๗๐๐๖

ใบตรวจรับการจัดซื้อ/จัดจ้าง

วันที่ ๓๐ ตุลาคม ๒๕๖๓

ตาม ใบสั่งซื้อสั่งจ้าง เลขที่ ๒๑/๒๕๖๔ ลงวันที่ ๒๒ ตุลาคม ๒๕๖๓ สำนักงาน
สาธารณสุขอำเภอหล่มสัก ได้ตกลง ซื้อ กับ บริษัท เซ็น ซีเล็คชั่น จำกัด สำหรับโครงการ ซื้อเครื่องวัดความ
ดันโลหิตแบบอัตโนมัติชนิดสอดแขน โดยวิธีเฉพาะเจาะจง เป็นจำนวนเงินทั้งสิ้น ๖๙,๙๐๐.๐๐ บาท (หก
หมื่นเก้าพันเก้าร้อยบาทถ้วน)

คณะกรรมการตรวจรับพัสดุ ได้ตรวจรับงาน แล้ว ผลปรากฏ ดังนี้

๑. ผลการตรวจรับ

ถูกต้อง

ครบถ้วนตามสัญญา

ไม่ครบถ้วนตามสัญญา

๒. ค่าปรับ

มีค่าปรับ

ไม่มีค่าปรับ

๓. การเบิกจ่ายเงิน

เบิกจ่ายเงิน เป็นจำนวนเงินทั้งสิ้น ๖๙,๙๐๐.๐๐ บาท

(ลงชื่อ)..... ประธานกรรมการฯ
(นายเอกชัย เขาวีดี)

(ลงชื่อ)..... กรรมการ
(นางปัทมา จันทร์ประทีป)

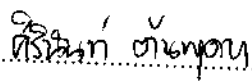
(ลงชื่อ)..... กรรมการ
(นางสาวศิรินันท์ ต้นพุดชา)

หมายเหตุ : เลขที่โครงการ๖๓๑๐๗๒๘๒๗๘๑

เลขคูมสัญญา๖๓๑๑๔๒๐๗๐๐๖

เลขคูมตรวจรับ ๖๓๑๐A๑๓๖๓๘๙๙

แบบแสดงความบริสุทธิ์ใจในการจัดซื้อจัดจ้างของหน่วยงาน
ในการเปิดเผยข้อมูลความขัดแย้งทางผลประโยชน์ของหัวหน้าเจ้าหน้าที่ เจ้าหน้าที่
และผู้ตรวจรับพัสดุ

ข้าพเจ้า นายธนัชชัย พลฉวี	นักวิชาการสาธารณสุขชำนาญการ	(หัวหน้าเจ้าหน้าที่)
ข้าพเจ้า นายอรรถกร แก้วไพศาล	นักวิชาการสาธารณสุขชำนาญการ	(เจ้าหน้าที่)
ข้าพเจ้า นายเอกชัย เชาวดี	พยาบาลวิชาชีพชำนาญการ	(ผู้ตรวจรับพัสดุ)
ข้าพเจ้า นางปัทมา จันทรประทีป	นักวิชาการสาธารณสุขปฏิบัติการ	(ผู้ตรวจรับพัสดุ)
ข้าพเจ้า นางสาวศิรินันท์ ต้นพุดชา	นักวิชาการสาธารณสุขปฏิบัติการ	(ผู้ตรวจรับพัสดุ)

ขอให้คำรับรองว่าไม่มีความเกี่ยวข้องหรือมีส่วนได้ส่วนเสียไม่ว่าโดยตรงหรือโดยอ้อม หรือผลประโยชน์ใดๆ ที่ก่อให้เกิดความขัดแย้งทางผลประโยชน์กับผู้ขาย ผู้รับจ้าง ผู้เสนองาน หรือผู้ชนะประมูล หรือผู้มีส่วนเกี่ยวข้องที่เข้ามามีนิติสัมพันธ์ และวางตัวเป็นกลางในการดำเนินการเกี่ยวกับการพัสดุ ปฏิบัติหน้าที่ด้วยจิตสำนึก ด้วยความโปร่งใส สามารถให้ผู้เกี่ยวข้องตรวจสอบได้ตลอดเวลา มุ่งประโยชน์ส่วนรวมเป็นสำคัญ ตามที่ระบุไว้ในประกาศสำนักงานปลัดกระทรวงสาธารณสุขว่าด้วยแนวทางในการปฏิบัติในหน่วยงานด้านการจัดซื้อจัดจ้าง พ.ศ. ๒๕๖๐

หากปรากฏว่าเกิดความขัดแย้งทางผลประโยชน์ระหว่างข้าพเจ้ากับผู้ขาย ผู้รับจ้าง ผู้เสนองาน หรือผู้ชนะประมูล หรือผู้มีส่วนเกี่ยวข้องที่เข้ามามีนิติสัมพันธ์ ข้าพเจ้าจะรายงานให้ทราบโดยทันที

ลงนาม
(นายธนัชชัย พลฉวี)
(หัวหน้าเจ้าหน้าที่)

ลงนาม
(นายอรรถกร แก้วไพศาล)
(เจ้าหน้าที่)

ลงนาม
(นายเอกชัย เชาวดี)
(ผู้ตรวจรับพัสดุ)

ลงนาม
(นางปัทมา จันทรประทีป)
(ผู้ตรวจรับพัสดุ)

ลงนาม
(นางสาวศิรินันท์ ต้นพุดชา)
(ผู้ตรวจรับพัสดุ)

ใบตรวจรับพัสดุ

เขียนที่ สำนักงานสาธารณสุขอำเภอหล่มสัก

วันที่ ๓๐ ตุลาคม ๒๕๖๓

ตามคำสั่งจังหวัดเพชรบูรณ์ที่ ๑๖/๒๕๖๔ ลงวันที่ ๑๙ ตุลาคม ๒๕๖๓ ได้แต่งตั้งกรรมการ ดำเนินการตรวจรับพัสดุ รายการ เครื่องวัดความดันโลหิตแบบอัตโนมัติชนิดสอดแขน โดยวิธี เฉพาะเจาะจง

บัดนี้ กรรมการ ผู้มีนามข้างท้ายนี้ ได้ตรวจรับพัสดุ ตามหนังสือส่งมอบสินค้า ของ บริษัทเซ็น ซีเล็คชั่น จำกัด เลขที่ QU๐๒๐๑๐๑๐ ลงวันที่ ๓๐ ตุลาคม ๒๕๖๓ จำนวน ๑ รายการ เป็นเงินทั้งสิ้น ๖๙,๙๐๐.๐๐ บาท(หกหมื่นเก้าพันเก้าร้อยบาทถ้วน)

เห็นว่าปริมาณและคุณภาพถูกต้องครบถ้วนตามหลักฐานที่ตกลงกันได้ เมื่อวันที่ ๒๒ ตุลาคม ๒๕๖๓ จึงได้ลงลายมือชื่อและส่งมอบให้แก่เจ้าหน้าที่รับไว้เป็นการถูกต้องแล้ว

(ลงชื่อ)..........ตำแหน่ง พยาบาลวิชาชีพชำนาญการ ประธานกรรมการ
(นายเอกชัย เขาว์ดี)

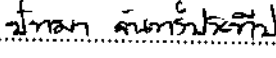
(ลงชื่อ)..........ตำแหน่ง นักวิชาการสาธารณสุขปฏิบัติการ กรรมการ
(นางปัทมา จันทร์ประทีป)

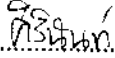
(ลงชื่อ)..........ตำแหน่ง นักวิชาการสาธารณสุขปฏิบัติการ กรรมการ
(นางสาวศิรินันท์ ต้นพุดชา)

เสนอ หัวหน้าเจ้าหน้าที่

การตรวจรับการจัดซื้อจัดจ้างดังกล่าวถูกต้องแล้ว
เห็นควรเบิกจ่ายเงินให้แก่ ผู้ขาย/ผู้รับจ้างต่อไปด้วย

(ลงชื่อ)..........
(นายอรรถกร แก้วไพศาล)
(เจ้าหน้าที่)

ความเห็นของหัวหน้าเจ้าหน้าที่

เรียน ผู้ว่าราชการจังหวัดเพชรบูรณ์
- เห็นควรอนุมัติ

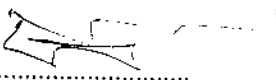
(ลงชื่อ)..........
(นายธนชัย พลฉวี)
(หัวหน้าเจ้าหน้าที่)

ได้รับพัสดุไว้ถูกต้องครบถ้วนแล้ว จำนวน...๑...รายการ
เพื่อเบิกจ่ายต่อไป

ลงชื่อ..........ผู้รับของ
(นายเอกชัย เขาว์ดี)

(นายพรสิทธิ์ ศรีสุข)

สาธารณสุขอำเภอหล่มสัก ปฏิบัติราชการแทน
ผู้ว่าราชการจังหวัดเพชรบูรณ์

ใบเสนอราคา

วันที่ ๑๙ เดือน ตุลาคม พ.ศ.๒๕๖๓

เรียน สาธารณสุขอำเภอหล่มสัก

ข้าพเจ้า บริษัทเซ็น ซีเล็คชั่น จำกัด โดย นายวชิระพัฒน์ นุ่มพรม

เลขผู้เสียภาษี.....๐๑๒๕๕๕๙๐๒๘๖๔๘.....

ที่อยู่ ๗๒/๔๖๘ หมู่ที่ ๒ ตำบลบ้านใหม่ อำเภอปากเกร็ด จังหวัดนนทบุรี ๑๑๐๐๐

โทร.๐๖๔-๙๕๙ ๔๒๘๙

ขอเสนอราคา เครื่องวัดความดันโลหิตแบบอัตโนมัติชนิดสอดแขน ตามรายการต่อไปนี้

ลำดับ ที่	รายการ	จำนวน	ราคาต่อ หน่วย	รวมเป็นเงิน	หมายเหตุ
๑	เครื่องวัดความดันโลหิตแบบอัตโนมัติชนิดสอดแขน พร้อมโปรแกรมตรวจจับ IHB(Irregular Heart Beat) TM-2657P	๑ เครื่อง	๖๙,๙๐๐.๐๐	๖๙,๙๐๐.๐๐	
รวมเป็นเงินทั้งสิ้น(หกหมื่นเก้าพันเก้าร้อยบาทถ้วน)				๖๙,๙๐๐.๐๐	

ราคาดังกล่าวจะยืนอยู่ ๓๐ วัน และส่งมอบพัสดุได้ภายใน ๓๐วัน นับถัดจากลงนามข้อตกลงสั่งซื้อ/สั่งจ้าง

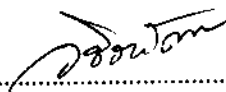
(ลงชื่อ)..........ผู้เสนอราคา
(นายวชิระพัฒน์ นุ่มพรม)

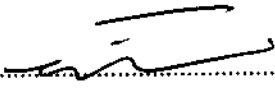
(ลงชื่อ)..........ผู้รับราคา
(นายอรรถกร แก้วไพศาล)





บริษัท เจ็น ซีเลคชั่น จำกัด
 72/468 ซ.ติวานนท์ปากเกร็ด 37 ต.บ้านใหม่
 อ.ปากเกร็ด จ.นนทบุรี 11000
 แฟกซ์ 02-1013443 โทร 064 595 4289
 เลขประจำตัวผู้เสียภาษี 0125559028648

ใบเสนอราคา / QUOTATION

เขียน : สำนักงานสาธารณสุขอำเภอหล่มสัก Email : ที่อยู่ : สำนักงานสาธารณสุขอำเภอหล่มสัก อ.หล่มสัก จ.เพชรบูรณ์ โทร :	วันที่/Date: 19 ต.ค. 2563 เลขที่เอกสาร/No: QUO201010 เครดิต/CREDIT DAY: กำหนดคืนเงินราคา : 90 วัน (หลังจากเสนอราคา) กำหนดส่งสินค้า : 7 - 15 วัน (หลังจากสั่งซื้อ) ผู้เสนอราคา: นายวิระพัฒน์ นุ่มพรม
--	--

บริษัทฯ มีความยินดีเสนอราคาสินค้าตามรายละเอียดดังต่อไปนี้

ลำดับ No.	รายละเอียดสินค้า Product	หน่วย Unit	จำนวน Quantity	ราคาต่อหน่วย Price	รวม (รวมภาษี) Amount
1	A&D เครื่องวัดความดันโลหิตแบบอัตโนมัติชนิดสอดแขน พร้อมโปรแกรมตรวจจับ IHB (Irregular Heart Beat) รุ่น TM-2657P 	ชุด	1	69,900.00	69,900.00
				ราคาสินค้า	65,327.10
				ภาษีมูลค่าเพิ่ม VAT 7%	4,572.90
				จำนวนเงินรวมทั้งสิ้น	69,900.00

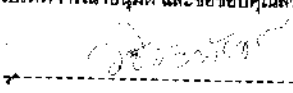
บริษัทฯ จึงเขียนมาเพื่อโปรดพิจารณาอนุมัติ และขอขอบคุณล่วงหน้ามา ณ โอกาสนี้  (นายวิระพัฒน์ นุ่มพรม)	หมายเหตุ : 1.กำหนดคืนราคาภายใน 90 วัน 2.ราคาดังกล่าว รวมภาษีมูลค่าเพิ่มแล้ว
---	--

AND
A&D Medical

Fully Automatic

**Fully Automatic Blood Pressure Monitor
TM-2657P**

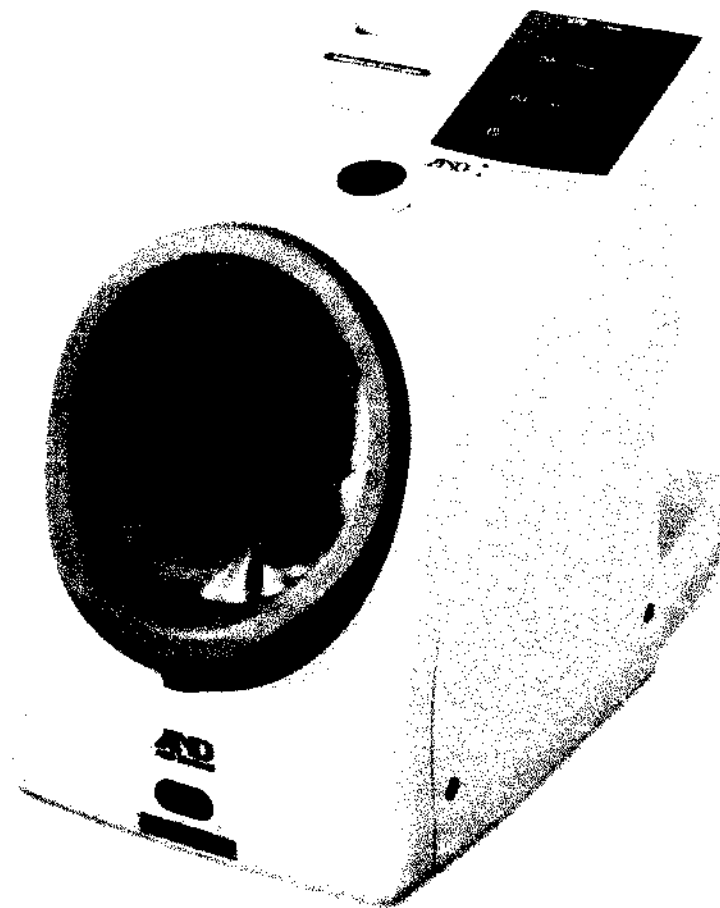

Clinically
Validated

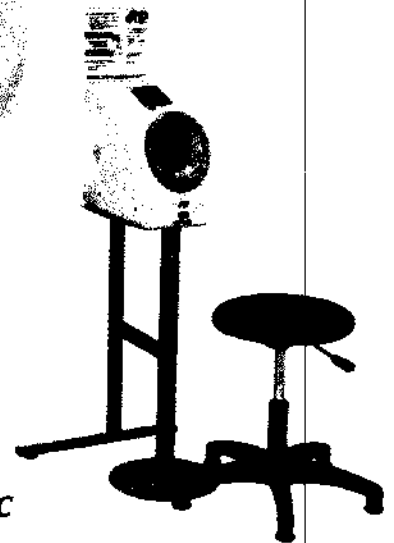

*Accurate measurement with sophisticated automatic
cuff size adjustment mechanism*

Easy operation

Small footprint

CE

AND
A&D Medical
<http://www.aandd.jp>

Application & Point of use

The TM-2657P is the latest model in the range of freestanding fully automatic blood pressure monitors such as the acclaimed previous models, whose ground-breaking designs have been well received and have created many new applications, places of use, and new markets. The main reasons for the high reputation of the previous models are their fast and accurate measurement, compact profile, ease-of-use, and durability. The new TM-2657P has been superbly styled in Japan, having a slim and compact shape with increased printout speed, and offers a diversified selection for connectivity. The TM-2657P helps expand market potential, not only for hospitals, medical clinics and health check-ups, but also for corporate wellness in the workplace, pharmacy services, and fitness centers.

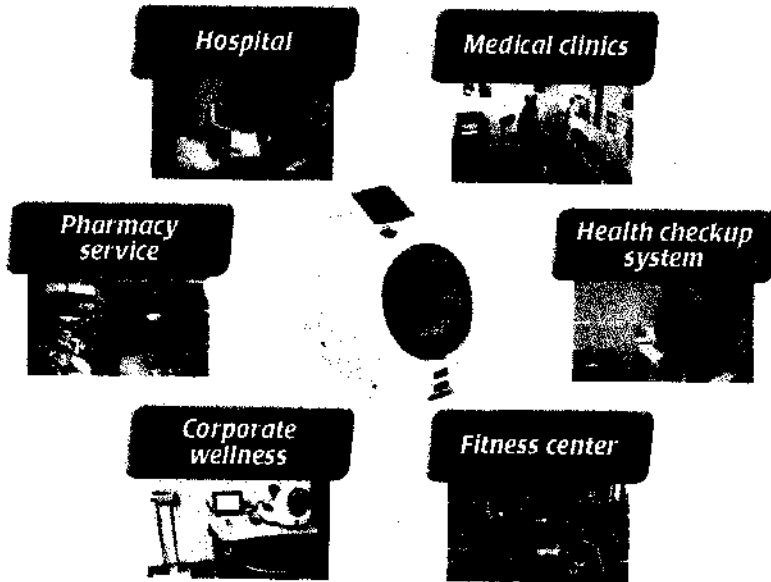

Accurate measurement at hospitals, other medical clinics...

In some hospitals, patients can take their own blood pressure measurement using a fully automatic monitor before seeing the doctor. This "self triage" saves the patients' time and lightens the workload for the medical staff. And with modern validated BP monitors, the readings are as accurate as if the medical staff took the measurement.

Pick an arm, any arm

Dual design allows the users to measure with either arm.

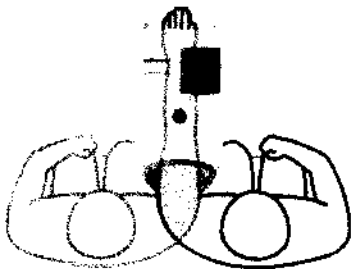

Ease of use removes measurement strain

The slim upright design of TM-2657P enables the ideal arm position to make precise blood pressure measurements.

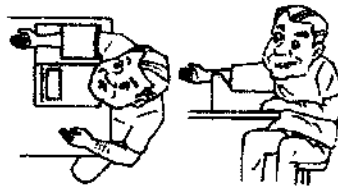

Conventional monitors

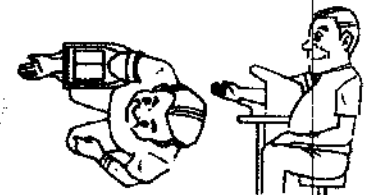

TM-2657P

Barrier-free design

It is convenient for pregnant women, patients with back problems and patients in wheelchairs.



Small footprint

Slim design allows the users to put it against a wall or on a desk/counter top without taking up too much space.



One button operation

START / STOP button located in the middle of the unit allows simple measurement with either hand.

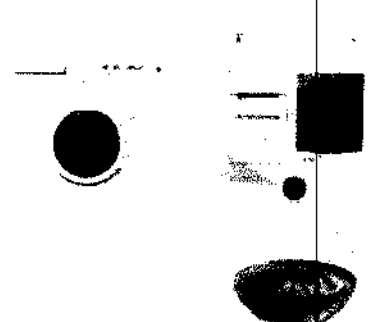

"Torque Controlled Belt drive Method" (TCBM) adopted in our cuff fastening method

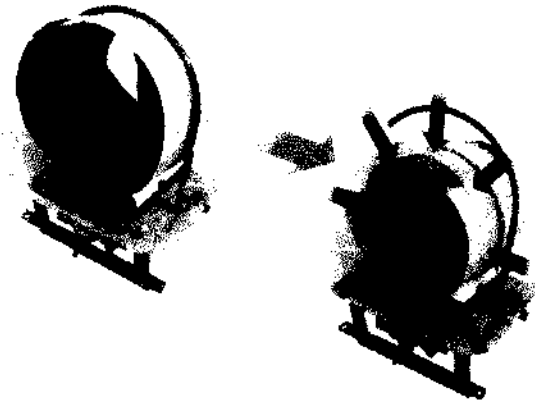

Accurate and reliable oscillometric measurement of blood pressure on the upper arm relies on correct cuff/bladder dimensions and pressure applied.

The A&D Torque Controlled Belt drive Method (TCBM) holds the upper arm perfectly with the essential personalized cuff circumference, the same measurement preparation carried out by clinical nurses.

This optimum ergonomic design enables the users to measure their blood pressure with accuracy, ease, safety, high speed and comfort.

Antibacterial arm cuff cover (included as standard)

Newly developed antibacterial arm cuff cover has been introduced to the TM-2657P in response to advice from medical experts.

It is possible for users to measure blood pressure in a clean environment.

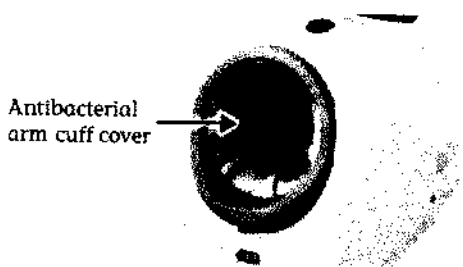

Optional extension communication board (RS-232C, Bluetooth)

- TM-2657-01-EX with MiniDIN 8pin and D-Sub 9pin
- TM-2657-03-EX with D-Sub 9pin
- TM-2657-05-EX with D-Sub 9pin and Bluetooth

The user can take control of the data and automate the operation. It can connect to PC, card readers, barcode readers, etc..

The user can also connect TM-2657P with other Bluetooth enabled devices when using TM-2657-05-EX.

(Please consult with A&D's dealers about the compatibility.)



Reliable thermal printer with open head design

This allows easy paper roll replacement and also helps to avoid possible paper jams.



Various print-out formats

TM-2657P provides the users with print-outs (original mark, pictures, messages, etc.) with your ad, pharmacy name, etc..

A large print area is reserved for the advertisement.

The printout can also include measurement information from other devices including some personal scales.

(Please consult with A&D's dealers about the compatibility.)

Bitmap	Barcode	QR code
<p>Name 17 Oct. 2015 22:18</p> <p>SYS 130 mmHg DIA 96 mmHg PUL 71 /min.</p> <p>A&D MED. SYSTEMS</p>	<p>ID: 0123456789ABCDEF</p> <p>Name 31 Oct. 2014 PM 5:15</p> <p>SYS 129 mmHg DIA 75 mmHg PUL 64 /min.</p> <p>12909075064</p>	<p>ID: 0123456789ABCDEF</p> <p>Name 31 Oct. 2014 PM 5:16</p> <p>SYS 121 mmHg DIA 77 mmHg PUL 58 /min.</p>

Other printing examples

Name
17 Oct. 2015 22:18

SYS 130 mmHg
DIA 96 mmHg
PUL 71 /min.

♥ "IHB" (Irregular Heart Beat)

The symbol for "IHB" is printed when a very slight vibration such as shivering or shaking is detected.

(Note: This is for warning purpose only. A&D recommends contacting a physician if you see this symbol (♥) frequently.)

30 Dec. 2015 22:18

Total Count: 123456
Trip Count: 91

Weekly Count Graph:

Monthly Count Graph:

Counting function

The counting function is designed to check the usage frequency (the number of blood pressure measurements) and provide a reference for scheduled cleaning. The monitor can also display the same data on the LCD panel.

Specifications

Model name	TM-2657P
Measurement method	Oscillometric
AC power supply unit	Switching 100-240V AC 50-60Hz
Protection against electrical shock	Class I, Type B
Pressure display range	0-299 mmHg
NIBP measurement range	Pressure 20-280 mmHg, Pulse 30-240 bpm
Measurement accuracy	Pressure: ± 3 mmHg Pulse: $\pm 5\%$
NIBP clinical test	BS EN1060-4:2004, BHS:1993, ± 5 mmHg SD: 8 mmHg
Cuff fastening method	Torque Controlled Belt drive Method (TCBM)
External dimensions	241(W)x324(H)x390(D)mm (9.5(W)x13.0(H)x15.4(D))inches
Weight	Approx. 5.5 kg (12.1lb)
Applicable arm circumference	7inches(18.0cm) to 13.8inches (35.0cm)
Cuff size	125x300mm (4.9x11.8inches)
Display type	3-digit display by LED
Systolic (SYS)	
Diastolic(DIA)	
Pulse rate(PUL)	
Counting function	Display of number of measurements to date: up to 999,999 times
Applied pressure	Automatic inflation by air pump
Pressure detection method	Capacitance type pressure transducer
Operating conditions	Temperature: 10-40 °C humidity: 30-85% RH, no condensing
Transport/Storage conditions	Temperature: -20-60 °C humidity: 10-95% RH, no condensing
Safety device (Electrical)	Quick release when START/STOP button is pressed Quick release when FAST STOP button is pressed
Clock function	Clock Display, Date & Time (2015 - 2050)

Options & Accessories



Dedicated stand
REF: TM-ST520
(The previous model, TM9325 can also be used for TM-2657P.)



Adjustable height stool
REF: TM-STA001



Printer paper
(5 rolls/set)
REF: AX-PP147-S

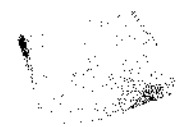

Antibacterial arm cuff cover
(5 pieces/set)
REF: AX-134005759-S



Carrying case
REF: TM2657-10



Foot switch
REF: AX-SW135



RS-232C cable
REF: AX-KO1371-200



External input/output unit RS 2ch
REF: TM-2657-01-EX



External input/output unit RS 1ch
REF: TM-2657-03-EX



External input/output unit RS+Bluetooth
REF: TM-2657-05-EX

Dimensions (mm)

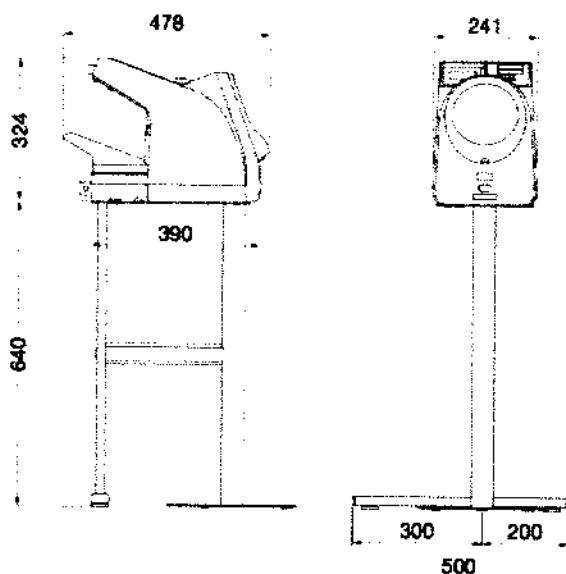

A&D

A&D Medical

A&D Company, Limited

3-23-14 Higashi-Kobukuro, Toshima-ku Tokyo 170-0013 Japan
Telephone: 81(0)3(5391-6132) Fax: 81(0)3(5391-6148)
1-243, Azabu-Khamoto-shi, Sakuma, 364-8585 Japan
Telephone: 81(0)4(85793-1111) Fax: 81(0)4(85793-1119)
http://www.aand.jp

A&D ENGINEERING, INC.

1756 Automation Parkway, San Jose, CA 95131 U.S.A.
Telephone: 1(408)263-5333 Fax: 1(408)263-0119

A&D INSTRUMENTS LIMITED

Unit 24-26 Blackwires Way Abingdon Business Park,
Abingdon Oxon OX14 1DY UNITED KINGDOM
Telephone: 44(0)1235-550420 Fax: 44(0)1235-550485
(Authorized Representative Established in the European Community)

A&D AUSTRALASIA PTY. LTD.

32 Daw Street Thebarton, South Australia 5031 AUSTRALIA
Telephone: 61(0)8(301-8100) Fax: 61(0)8(352-7408)

A&D INSTRUMENTS INDIA PRIVATE LIMITED

509 Udyog Vihar Phase V Gurgaon 122 016, Haryana, India
Telephone: 91(124)471-5555 Fax: 91(124)471-5599



ที่ E10091220033384

สำนักงานทะเบียนหุ้นส่วนบริษัทกลาง
กรมพัฒนาธุรกิจการค้า กระทรวงพาณิชย์

หนังสือรับรอง

ขอรับรองว่าบริษัทนี้ ได้จดทะเบียนเป็นนิติบุคคล ตามประมวลกฎหมายแพ่งและพาณิชย์

เมื่อวันที่ 11 พฤศจิกายน 2559 ทะเบียนนิติบุคคลเลขที่ 0125559028648

ปรากฏข้อความในรายการตามเอกสารทะเบียนนิติบุคคล ณ วันออกหนังสือนี้ ดังนี้

1. ชื่อบริษัท บริษัท เซ็น ซีเลคชั่น จำกัด
2. กรรมการของบริษัทมี 1 คน ตามรายชื่อดังต่อไปนี้
 1. นายวิระพัฒน์ นุ่มพรม/
3. จำนวนหรือชื่อกรรมการซึ่งลงชื่อผูกพันบริษัทได้คือ นายวิระพัฒน์ นุ่มพรม ลงลายมือชื่อ และประทับตราสำคัญของบริษัท/
- 4.ทุนจดทะเบียน 1,000,000.00 บาท / หนึ่งล้านบาทถ้วน/
5. สำนักงานใหญ่ ตั้งอยู่เลขที่ 72/468 หมู่ที่ 2 ตำบลบ้านใหม่ อำเภอปากเกร็ด จังหวัดนนทบุรี/
6. วัตถุประสงค์ของบริษัทมี 24 ข้อ ดังปรากฏในสำเนาเอกสารแนบท้ายหนังสือรับรองนี้ จำนวน 3 แผ่น โดยมีลายมือชื่อ

นายทะเบียนซึ่งรับรองเอกสารเป็นสำคัญ

ออกให้ ณ วันที่ 15 เดือน เมษายน พ.ศ. 2563

(นางวาสนา พูลสวัสดิ์)

นายทะเบียน

คำเตือน : หนังสือรับรองฉบับนี้พิมพ์ออกจากต้นฉบับที่เป็นไฟล์อิเล็กทรอนิกส์ การสิ่งพิมพ์ถือเป็นสำเนาเอกสาร



กรมพัฒนาธุรกิจการค้า กระทรวงพาณิชย์
Department of Business Development
Ministry of Commerce

ภาวสันติ
สุขแดนไทย

เลขที่ 110091220033384
วันที่ 15/04/2020
11:44:40+0700



หนังสือรับรองฉบับนี้สร้างในรูปแบบไฟล์อิเล็กทรอนิกส์ ผู้ใช้ควรตรวจสอบข้อความครบถ้วนหนังสือรับรองฉบับนี้ทุกครั้ง
สามารถตรวจสอบภายในระบบผ่านทาง QR Code และเว็บไซต์กรม (www.dbd.go.th) ได้ไม่เกิน 1 เดือน
นับจากวันที่ออกหนังสือรับรอง

Ref:E6310091220033384

ออกให้ ณ วันที่ : 2020-04-15 T12:44:40+0700

ว.1 (พพ.)

รายละเอียดวัตถุประสงค์

วัตถุประสงค์ทั่วไป

- (1) ชื่อ จัดหา รับ เข้า เข้าชื่อ ถูกรวมสิทธิ์ ครอบครอง ปรับปรุง ใช้ และจัดการ โดยประการอื่น ซึ่งทรัพย์สินใดๆ ตลอดจนดอกผลของทรัพย์สินนั้น
- (2) ขาย โอน จำนอง จำนำ แลกเปลี่ยน และจำหน่ายทรัพย์สินโดยประการอื่น
- (3) เป็นนายหน้า ตัวแทน ตัวแทนค้าต่างในกิจการและธุรกิจทุกประเภท เว้นแต่ในธุรกิจประกันภัย การหาสมาชิกให้สมาคม และการค้าหลักทรัพย์
- (4) กู้ยืมเงิน เบิกเงินเกินบัญชีจากธนาคาร นิติบุคคล หรือสถาบันการเงินอื่น และให้กู้ยืมเงินหรือให้เครดิตด้วยวิธีการอื่น โดยจะมีหลักประกันหรือไม่ก็ตาม รวมทั้งการรับ ออก โอน และสละหลังตัวเงิน หรือตราสารที่เปลี่ยนมือได้อย่างอื่น เว้นแต่ในธุรกิจธนาคาร ธุรกิจเงินทุน และธุรกิจเครดิตฟองซิเอร์
- (5) ทำการจัดตั้งสำนักงานสาขาหรือแต่งตั้งตัวแทน ทั้งภายในและภายนอกประเทศ
- (6) เข้าเป็นหุ้นส่วนจำกัดความรับผิดชอบในห้างหุ้นส่วนจำกัด เป็นผู้ถือหุ้นในบริษัทจำกัด และบริษัทมหาชนจำกัด

วัตถุประสงค์ประกอบพาณิชย์กรรม

- (7) ประกอบกิจการค้าสัตว์มีชีวิต เนื้อสัตว์ชำแหละ เนื้อสัตว์แช่แข็ง และเนื้อสัตว์บรรจุกระป๋อง
- (8) ประกอบกิจการค้า ข้าว ข้าวโพด มันสำปะหลัง มันสำปะหลังอัดเม็ด กาแฟ เม็ดมะม่วงหิมพานต์ ถั่ว งา ละหุ่ง ปาล์ม น้ำมัน ปอ ผ้าย นุ่น พืชไร่ ผลิตภัณฑ์จากสินค้าดังกล่าว ครั่ง หนังสัตว์ ยาสัตว์ ไม้ แร่ ยาง ยางดิบ ยางแผ่น หรือยางชนิดอื่นอันผลิตขึ้นหรือได้มาจากส่วนหนึ่งส่วนใดของต้นยางพารา ของป่าสมุนไพร และพืชผลทางเกษตรอื่นทุกชนิด
- (9) ประกอบกิจการค้า ผัก ผลไม้ หน่อไม้ พริกไทย พืชสวน บุหรี่ ยาเส้น เครื่องดื่ม น้ำดื่ม น้ำแร่ น้ำผลไม้ สุรา เบียร์ อาหารสด อาหารแห้ง อาหารสำเร็จรูป อาหารทะเลบรรจุกระป๋อง เครื่องกระป๋อง เครื่องปรุงรสอาหาร น้ำซอส น้ำตาล น้ำมันพืช อาหารสัตว์ และเครื่องบริโภคอื่น
- (10) ประกอบกิจการค้า ผ้า ผ้าทอจากใยสังเคราะห์ ด้าย ด้ายยงยัด เส้นใยไมลอน ใยสังเคราะห์ เส้นด้ายยัด เครื่องนุ่งห่ม เสื้อผ้าสำเร็จรูป เครื่องแต่งกาย เครื่องประดับกาย ถุงเท้า ถุงน่อง เครื่องหนัง รองเท้า กระเป๋า เครื่องอุปโภคอื่น สิ่งทอ อุปกรณ์การเล่นกีฬา
- (11) ประกอบกิจการค้า เครื่องเค้นก้น เครื่องเรือน เฟอร์นิเจอร์ เครื่องแก้ว เครื่องครัว ตู้เย็น เครื่องปรับอากาศ เครื่องฟอกอากาศ พัดลม เครื่องดูดอากาศ หม้อหุงข้าวไฟฟ้า เตาไฟฟ้า เครื่องทำความร้อน เครื่องทำความเย็น เตapotไมโครเวฟ เครื่องใช้ไฟฟ้า อุปกรณ์ไฟฟ้า รวมทั้งอะไหล่และอุปกรณ์ของสินค้าดังกล่าว
- (12) ประกอบกิจการค้า วัสดุก่อสร้าง อุปกรณ์และเครื่องมือใช้ในการก่อสร้าง เครื่องมือช่างทุกประเภท สี เครื่องมือทาสี เครื่องตกแต่งอาคาร เครื่องเหล็ก เครื่องทองแดง เครื่องทองเหลือง เครื่องเคลือบ เครื่องสุขภัณฑ์ อุปกรณ์ประปา รวมทั้งอะไหล่และอุปกรณ์ของสินค้าดังกล่าว
- (13) ประกอบกิจการค้า เครื่องจักร เครื่องยนต์ เครื่องมือกล เครื่องทุ่นแรง ยานพาหนะ เครื่องกำเนิดไฟฟ้า เครื่องสูบน้ำ เครื่องบำบัดน้ำเสีย และเครื่องกำจัดขยะ
- (14) ประกอบกิจการค้า น้ำมันเชื้อเพลิง ถ่านหิน ผลิตภัณฑ์อื่นที่ก่อให้เกิดพลังงาน และสถานีบริการน้ำมันเชื้อเพลิง
- (15) ประกอบกิจการค้า ยา ยารักษาโรค เคสภัณฑ์ เคมีภัณฑ์ เครื่องมือแพทย์ เครื่องมือเครื่องใช้ทางวิทยาศาสตร์ บัญยาปราบศัตรูพืช ยาบำรุงพืชและสัตว์ทุกชนิด
- (16) ประกอบกิจการค้า เครื่องสำอาง อุปกรณ์เครื่องมือและเครื่องใช้เสริมความงาม
- (17) ประกอบกิจการค้า กระดาษ เครื่องเขียน แบบเรียน แบบพิมพ์ หนังสือ อุปกรณ์การเรียนการสอน อุปกรณ์การถ่ายภาพ และภาพยนตร์ เครื่องคำนวณ เครื่องพิมพ์ อุปกรณ์การพิมพ์ สิ่งพิมพ์ หนังสือพิมพ์ คู่มือเอกสาร เครื่องใช้สำนักงาน เครื่องมือสื่อสาร คอมพิวเตอร์ รวมทั้งอุปกรณ์และอะไหล่ของสินค้าดังกล่าว
- (18) ประกอบกิจการค้า ทอง นาก เงิน เพชร พลอย และอัญมณีอื่น รวมทั้งวัตถุทำเทียมสิ่งดังกล่าว



กรมพัฒนาธุรกิจการค้า กระทรวงพาณิชย์
Department of Business Development
Ministry of Commerce

ก้าวสู่อนาคต
ไปด้วยกัน

กรมพัฒนาธุรกิจการค้า
กระทรวงพาณิชย์
100 ถนนวิภาวดีรังสิต
จตุจักร กรุงเทพฯ 10700



- (19) ประกอบกิจการค้า เม็ดพลาสติก พลาสติก หรือสิ่งอื่นซึ่งมีลักษณะคล้ายคลึงกัน ทั้งที่อยู่ในสภาพวัตถุดิบ หรือสำเร็จรูป
- (20) ประกอบกิจการค้า ยางเทียม สิ่งทำเทียม วัตถุหรือสินค้าดังกล่าวโดยกรรมวิธีทางวิทยาศาสตร์
- (21) สิ่งเข้ามาจำหน่ายในประเทศและส่งออกจำหน่ายยังต่างประเทศ ซึ่งสินค้าตามที่กำหนดไว้ในวัตถุที่ประสงค์
- (22) ทำการประมูลเพื่อขายสินค้าตามวัตถุที่ประสงค์ให้แก่บุคคล คณะบุคคล นิติบุคคล ส่วนราชการและองค์การของรัฐ ทั้งภายในและภายนอกประเทศ

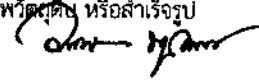

วัตถุประสงค์ของ หนังสือแนบบริษัท นี้ มี..... 24..... ข้อ ดังนี้



(23) ประกอบกิจการนำเข้า-ส่งออก จำหน่ายผลิตภัณฑ์สินค้าที่ใช่เพื่อนริโภค-อุปโภค และสินค้าเครื่องสำอางที่เกี่ยวข้องทุกชนิด
รวมไปถึงจำหน่ายสินค้าตามวัตถุประสงค์ทั้งหมดให้แก่บุคคล คณะบุคคล นิติบุคคล ส่วนราชการ และองค์กรของภาครัฐ

(24) ประกอบกิจการให้บริการออกแบบสื่อฉีจติดอก คอนเทนต์เว็บไซต์ สื่อ โฆษณา เผยแพร่สื่อออนไลน์ โฆษณาทุกประเภท



กรมพัฒนาธุรกิจการค้า กระทรวงพาณิชย์
Department of Business Development
Ministry of Commerce

กล่าวสำเนาธุรกิจ
สุชาติพิทักษ์

Learning Business
Innovative
Transformation





บริษัท เซ็น ซีเลคชั่น จำกัด
SEN SELECTION CO.,LTD.

SEN SELECTION CO.,LTD.

สำนักงานใหญ่ : 72/468 ม.2 ต.บ้านใหม่ อ.ปากเกร็ด จ.นนทบุรี 11120
Head Office : 72/468 M.2 T.Ban - Mai A.Pak - Kret ,Nonthaburi 11120
โทร. 064-595-4289 fax. 02-1013443 เลขประจำตัวผู้เสียภาษี 0125559028648

สำหรับลูกค้า

เอกสารออกเป็นชุด

สำนักงานสาธารณสุขอำเภอแหลมสิงห์
รับเลขที่ 248 / 64
วันที่ 30 ต.ค. 63 เวลา 14:06 น.
ผู้รับ อ.ร.ภ.ภ.

ต้นฉบับใบกำกับภาษี / ใบส่งสินค้า
ORIGINAL TAX INVOICE / ORIGINAL DELIVERY ORDER

นามลูกค้า สำนักงานสาธารณสุขอำเภอแหลมสิงห์
ที่อยู่ 15 ถนนสามัคคีชัย ตำบลแหลมสิงห์
อำเภอแหลมสิงห์ จังหวัดเพชรบูรณ์

เลขที่ QUO201010
วันที่ 30/10/63

เลขประจำตัวผู้เสียภาษี สำนักงานใหญ่ สาขา

ลำดับ	รหัสสินค้า	รายละเอียด	จำนวน	หน่วย	ราคา/หน่วย	จำนวนเงิน
1		A&D เครื่องวัดความดันโลหิตแบบอัตโนมัติ ชนิดสอดแขน รุ่น TM-2657P	1.00	ชุด	69,900.00	69,900.00

ตัวอักษร. (หกหมื่นเก้าพันเก้าร้อยบาทถ้วน)	รวมเป็นเงิน TOTAL	65,327.10
หมายเหตุ :	ส่วนลด DISCOUNT	0% 0.00
1. ได้รับสินค้าตามรายการข้างบนนี้ไว้ถูกต้องแล้ว ถ้าสินค้าไม่เรียบร้อยต้องแจ้งภายใน 5 วัน มิฉะนั้นจะไม่รับผิดชอบใดๆ	มูลค่าสินค้าหลังหักส่วนลด TOTAL AMOUNT AFTER DISCOUNT	65,327.10
2. บริษัทฯออกใบเสร็จรับเงิน เมื่อได้มีการชำระเงินเรียบร้อยแล้ว บัญชีที่ค้างกันทั้งหมด บริษัทฯจะตัดดอกเบี้ยในอัตราของธนาคาร**	ภาษีมูลค่าเพิ่ม VAT	7% 4,572.90
3. โปรดส่งจ่ายเช็คในนามของ "บริษัท เซ็น ซีเลคชั่น จำกัด" เท่านั้น	ยอดรวมสุทธิ GRAND TOTAL	69,900.00

กรณีชำระด้วยเช็ค ใบเสร็จฯ นี้จะสมบูรณ์ต่อเมื่อบริษัทฯ ได้รับเงินแล้วเท่านั้น

ผู้รับสินค้า ลงวันที่ 30 ต.ค. 63	ผู้ส่งสินค้า ลงวันที่ 30 ต.ค. 63	ในนาม บริษัท เซ็น ซีเลคชั่น จำกัด ผู้มีอำนาจลงนาม
-------------------------------------	-------------------------------------	--



บริษัท เซ็น ซีเลคชั่น จำกัด
SEN SELECTION CO.,LTD.

SEN SELECTION CO.,LTD.

สำนักงานใหญ่ : 72/468 ม.2 ต.บ้านใหม่ อ.ปากเกร็ด จ.นนทบุรี 11120
Head Office : 72/468 M.2 T.Ban - Mai A.Pak - Kret, Nonthaburi 11120
โทร. 064-595-4289 fax. 02-1013443 เลขประจำตัวผู้เสียภาษี 0125559028648

สำหรับลูกค้า

เอกสารออกเป็นชุด

ต้นฉบับใบเสร็จรับเงิน
ORIGINAL RECEIPT

นามลูกค้า สำนักงานสาธารณสุขอำเภอหล่มสัก
ที่อยู่ 15 ถนนสามัคคีชัย ตำบลหล่มสัก
อำเภอหล่มสัก จังหวัดเพชรบูรณ์

เลขที่ QUO201010
วันที่ 30/10/63

เลขประจำตัวผู้เสียภาษี

สำนักงานใหญ่ สาขาที่

ลำดับ	รหัสสินค้า	รายละเอียด	จำนวน	หน่วย	ราคา/หน่วย	รวมเงิน
1		A&D เครื่องวัดความดันโลหิตแบบอัตโนมัติ ชนิดสอดแขน รุ่น TM-2657P	1.00	ชุด	69,900.00	69,900.00

ตัวอักษร. (หกหมื่นเก้าพันเก้าร้อยบาทถ้วน)

รวมเป็นเงิน TOTAL		65,327.10
ส่วนลด DISCOUNT	0%	0.00
มูลค่าสินค้าหลังหักส่วนลด TOTAL AMOUNT AFTER DISCOUNT		65,327.10
ภาษีมูลค่าเพิ่ม VAT	7%	4,572.90
ยอดรวมสุทธิ GRAND TOTAL		69,900.00

- เงินสด _____ บาท
- เงินโอนวันที่ _____ จำนวนเงิน _____ บาท
- เช็คธนาคาร _____ เลขที่ _____
ลงวันที่ _____ จำนวนเงิน _____ บาท

กรณีชำระด้วยเช็ค ใบเสร็จฯ นี้จะสมบูรณ์ต่อเมื่อบริษัทฯ ได้รับเงินแล้วเท่านั้น

ผู้รับเงิน
ลงวันที่

ผู้รับใบเสร็จ
ลงวันที่

ในนาม บริษัท เซ็น ซีเลคชั่น จำกัด
ผู้มีอำนาจลงนาม